



1. Caractéristiques techniques :

PILOTctl-1 contrôleur tactile WIFI et DMX

- Tension d'entrée : 100-240 V AC
- Signal de sortie : RF 2.4GHz+DMX
- Portée téléc : Max 30m
- Option téléc : Synchro
- Température min/max : -30°C à 55°C
- Dimensions : L86xW86xH36(mm)
- Poids brut : 225g

TAPEDRIVER-WIFI4 CV Contrôleur récepteur

- Tension d'entrée : 5-24V DC
- Charge maximale : 5Ax4 Ch MAX 20A
- Puissance maximale : 100W/244W/480(5V/12V/24V)
- Température min/max : -30°C à 55°C
- Dimensions : L178xW48xH33(mm)
- Poids brut : 150g

2. Dimensions :

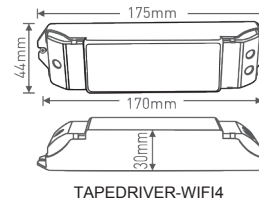
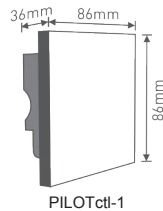

3. Instruction de montage :

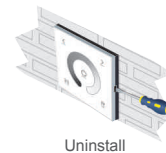
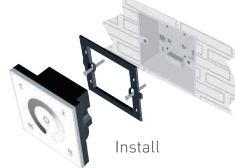

4. Fonctions principales :



* Appui long pour allumer ou éteindre le buzzer

6. Fonctionnement du récepteur :



7. Assignment de la télécommande à une zone :

Assignment :

Appuyez brièvement sur le « bouton d'assignation » du récepteur, le voyant va s'allumer. Ensuite appuyez sur une touche ou le cercle du PILOTctl1. Le voyant va clignoter plusieurs fois. l'opération est terminée.

Annuler une assignation :

Appuyez sur le « bouton d'assignation » du récepteur durant plus de 5 secondes. Le voyant va clignoter plusieurs fois. l'opération est terminée.

5. Bornier de connection :

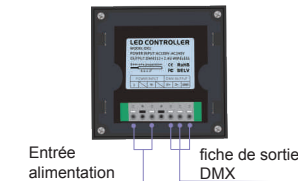

8. Schéma de câblage (contrôle sans fil) :

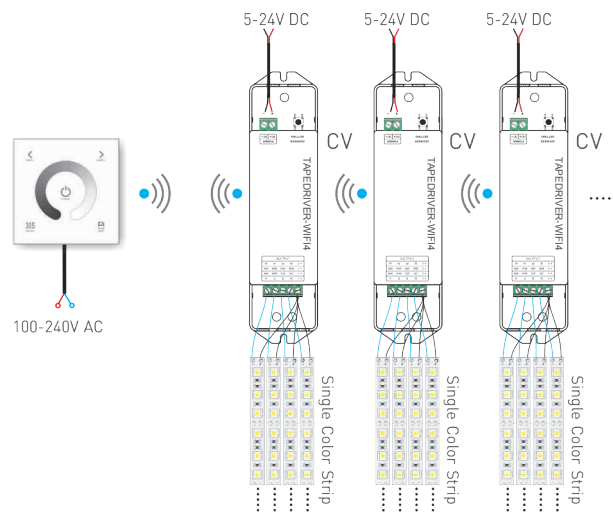

9.Schéma de câblage (connection DMX) :

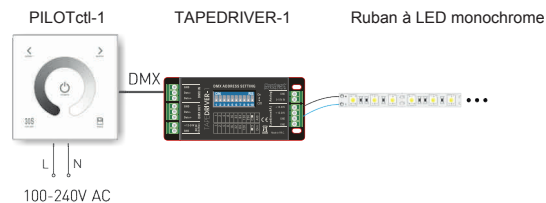

La société CONTEST® apporte le plus grand soin à la fabrication de ses produits pour vous garantir la meilleure qualité. Des modifications peuvent donc être effectuées sans notification préalable. C'est pourquoi les caractéristiques techniques et la configuration physique des produits peuvent différer des spécifications et illustrations présentées dans ce manuel. Pour bénéficier des dernières informations et mises à jour sur les produits CONTEST® connectez-vous sur www.contest-lighting.com

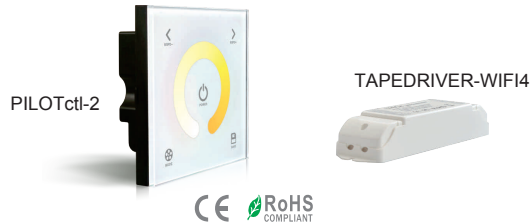

1.Caractéristiques techniques :

PILOTctl-2 contrôleur tactile WIFI et DMX

- Tension d'entrée : 100-240 V AC
- Signal de sortie : RF 2.4GHZ+DMX
- Portée téléc : Max 30m
- Option téléc : Synchro
- Température min/max : -30°C à 55°C
- Dimensions : L86xW86xH36(mm)
- Poids brut : 225g

TAPEDRIVER-WIFI4 CV contrôleur récepteur

- Tension d'entrée : 5-24V DC
- Charge maximale : 5Ax4 Ch MAX 20A
- Puissance maximale : 100W/244W/480(5V/12V/24V)
- Température min/max : -30°C à 55°C
- Dimensions : L178xW48xH33(mm)
- Poids brut : 150g

2.Dimensions :

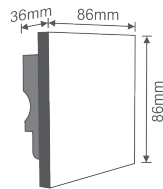

PILOTctl-2

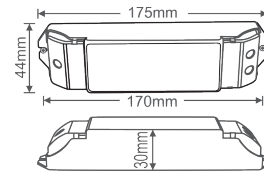

TAPEDRIVER-WIFI4

3. Instruction de montage :

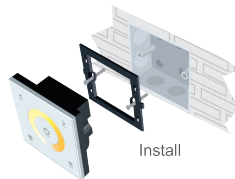

Install

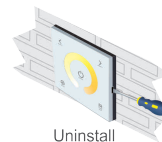

Uninstall

4.Fonctions principales :

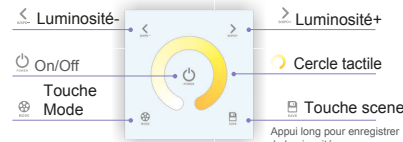

* Appui long pour allumer ou éteindre le buzzer

5.Bornier de connection :

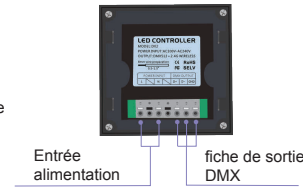

6.Fonctionnement du récepteur :



7.Assignation de la télécommande à une zone :

Assignation :

Appuyez brièvement sur le « bouton d'assignation » du récepteur, le voyant va s'allumer. Ensuite appuyez sur une touche ou le cercle du PILOTctl2. Le voyant va clignoter plusieurs fois. l'opération est terminée.

Annuler une assignation :

Appuyez sur le « bouton d'assignation » du récepteur durant plus de 5 secondes. Le voyant va clignoter plusieurs fois. l'opération est terminée.

8. Schéma de câblage (contrôle sans fil) :

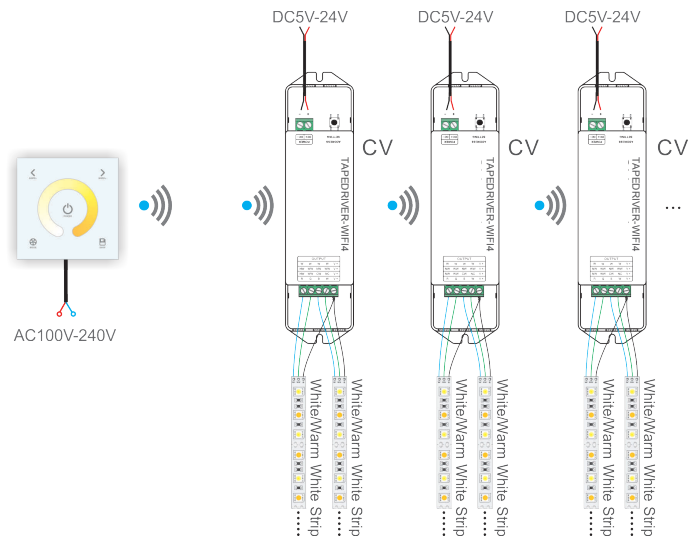

9. Schéma de câblage (connection DMX) :

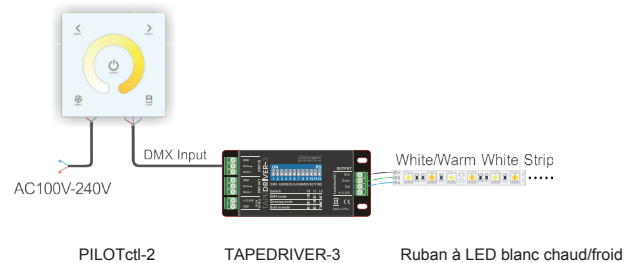

La société CONTEST® apporte le plus grand soin à la fabrication de ses produits pour vous garantir la meilleure qualité. Des modifications peuvent donc être effectuées sans notification préalable. C'est pourquoi les caractéristiques techniques et la configuration physique des produits peuvent différer des spécifications et illustrations présentées dans ce manuel. Pour bénéficier des dernières informations et mises à jour sur les produits CONTEST® connectez-vous sur www.contest-lighting.com



1. Caractéristiques techniques :

PILOTctl-3 RGB contrôleur tactile WIFI et DMX

- Tension d'entrée : 100-240 VAC
- Signal de sortie : RF 2.4GHz+DMX
- Portée téléc : Max 30m
- Option téléc : Synchro
- Température min/max : -30°C à 55°C
- Dimensions : L86xW86xH36(mm)
- Poids brut : 225g

TAPEDRIVER-WIFI4 contrôleur récepteur

- Tension d'entrée : 5-24V DC
- Charge maximale : 5Ax4 Ch MAX 20A
- Puissance maximale : 100W/244W/480(5V/12V/24V)
- Température min/max : -30°C à 55°C
- Dimensions : L178xW48xH33(mm)
- Poids brut : 150g

2. Dimensions :

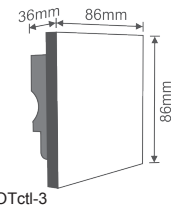

3. Instruction de montage :

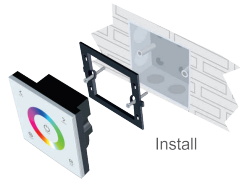

4. Fonctions principales :

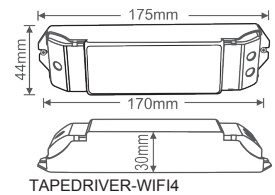
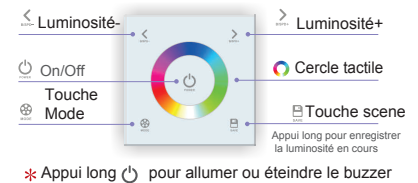

TAPEDRIVER-WIFI4

5. Bornier de connection :

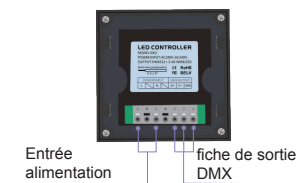

- Changement de Mode (appui pour changer)
- A. Rouge fixe B. Vert fixe C. Bleu fixe D. Jaune fixe E. Violet fixe F. Cyan fixe
 - G. Blanc fixe H. Change RGB I. Change 7 couleurs J. Fade RGB K. Fade 7 couleurs

6. Fonctionnement du récepteur :



7. Assignation de la télécommande à une zone :

Assignation :
Appuyez brièvement sur le « bouton d'assignation » du récepteur, le voyant va s'allumer. Ensuite appuyez sur une touche ou le cercle du PILOTctl3. Le voyant va clignoter plusieurs fois. l'opération est terminée.

Annuler une assignation :
Appuyez sur le « bouton d'assignation » du récepteur durant plus de 5 secondes. Le voyant va clignoter plusieurs fois. l'opération est terminée.

8. Schéma de câblage (contrôle sans fil) :

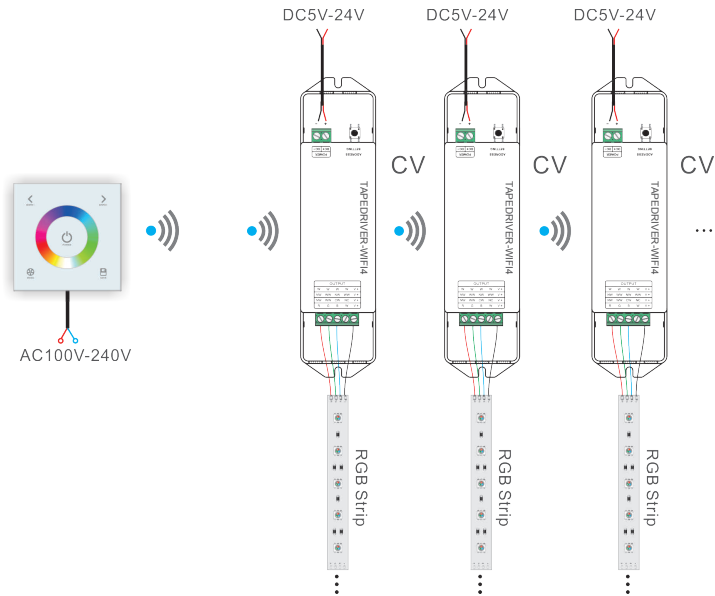

9. Schéma de câblage (connection DMX) :

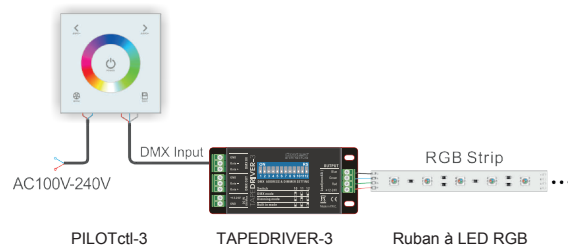

La société CONTEST[®] apporte le plus grand soin à la fabrication de ses produits pour vous garantir la meilleure qualité. Des modifications peuvent donc être effectuées sans notification préalable. C'est pourquoi les caractéristiques techniques et la configuration physique des produits peuvent différer des spécifications et illustrations présentées dans ce manuel. Pour bénéficier des dernières informations et mises à jour sur les produits CONTEST[®] connectez-vous sur www.contest-lighting.com

PILOTctI-4 and TAPEDRIVER-WIFI4



PILOTctI-4

TAPEDRIVER-WIFI4



1.Caractéristiques techniques :

PILOTctI-4 RGBW contrôleur tactile WIFI et DMX

- Tension d'entrée : 100-240 V AC
- Signal de sortie : RF 2.4GHz+DMX
- Portée téléc : Max 30m
- Option téléc : Synchro
- Température min/max : -30°C à 55°C
- Dimensions : L86×W86×H36(mm)
- Poids brut : 225g

TAPEDRIVER-WIFI4 contrôleur récepteur

- Tension d'entrée : 5-24V DC
- Charge maximale : 5Ax4 Ch MAX 20A
- Puissance maximale : 100W/244W/480(5V/12V/24V)
- Température min/max : -30°C à 55°C
- Dimensions : L178×W48×H33(mm)
- Poids brut : 150g

PILOTctI-4 and TAPEDRIVER-WIFI4 Manuel d'emploi

2.Dimensions :

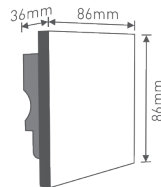

PILOTctI-4

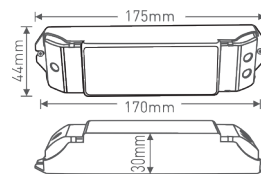

TAPEDRIVER-WIFI4

3.Instruction de montage :

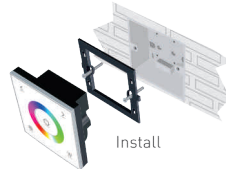

Install

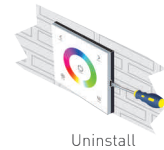

Uninstall

4.Fonctions principales :



*Appui long pour allumer ou éteindre le buzzer

5. Bornier de connection :

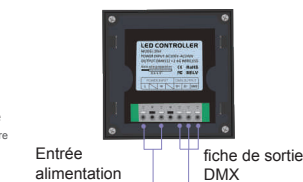

PILOTctI-4 and TAPEDRIVER-WIFI4 Manuel d'emploi

Changement de Mode (appui pour changer)

- A. Rouge fixe B. Vert fixe C. Bleu fixe D. Jaune fixe E. Violet fixe F. Cyan fixe
- G. Blanc fixe H. Change RVB I. Change 7 couleurs J. Fade RVB K. Fade 7 couleurs
- L. Noir fixe (éteind RVB)

6.Fonctionnement du récepteur :



7.Assignation de la télécommande à une zone :

Assignation :

Appuyez brièvement sur le « bouton d'assignation » du récepteur, le voyant va s'allumer. Ensuite appuyez sur une touche ou le cercle du PILOTctI4. Le voyant va clignoter plusieurs fois. l'opération est terminée.

Annuler une assignation :

Appuyez sur le « bouton d'assignation » du récepteur durant plus de 5 secondes. Le voyant va clignoter plusieurs fois. l'opération est terminée.

8. Schéma de câblage (contrôle sans fil) :

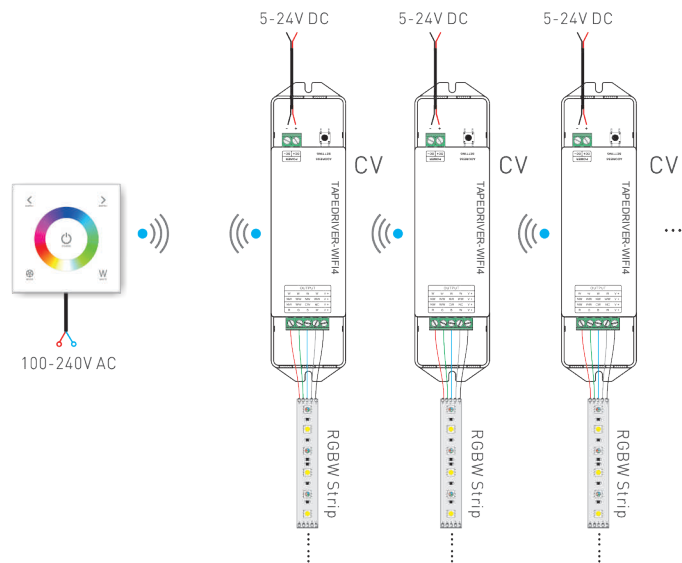

Could connect RGB/RGBWLEDs.

9. Schéma de câblage (connection DMX) :

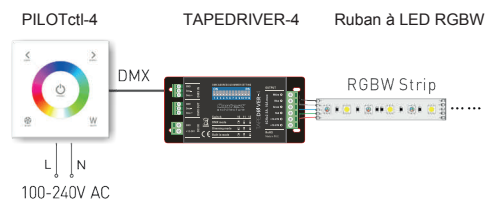

La société CONTEST® apporte le plus grand soin à la fabrication de ses produits pour vous garantir la meilleure qualité. Des modifications peuvent donc être effectuées sans notification préalable. C'est pourquoi les caractéristiques techniques et la configuration physique des produits peuvent différer des spécifications et illustrations présentées dans ce manuel. Pour bénéficier des dernières informations et mises à jour sur les produits CONTEST® connectez-vous sur www.contest-lighting.com

PILOTctl-8



TAPEDRIVER-WIFI4



1.Caractéristiques techniques :

PILOTctl-16 RGBW touch panel

- Tension d'entrée : 100-240 V AC
- Signal de sortie : RF 2.4GHz+DMX
- Portée téléc : Max 30m
- Mode téléc : Contrôle 4 zones
- Température min/max : -30°C à 55°C
- Dimensions : L86×W86×H36(mm)
- Poids brut : 225g

TAPEDRIVER-WIFI4 CV receiver

- Tension d'entrée : 5-24V DC
- Charge maximale : 5Ax4 Ch MAX 20A
- Puissance maximale : 100W/244W/480(5V/12V/24V)
- Température min/max : -30°C à 55°C
- Dimensions : L178×W48×H33(mm)
- Poids brut : 150g

2.Dimensions :

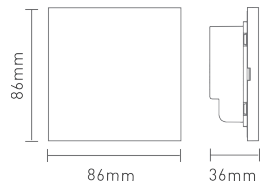

PILOTctl-16

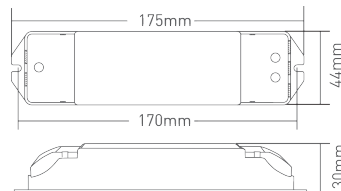

TAPEDRIVER-WIFI4

3.Instruction de montage :

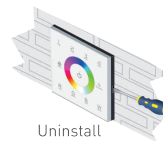

4.Fonctions principales :

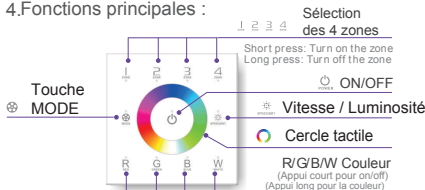

* Appui long pour allumer ou éteindre le buzzer

5.Bornier de connection :

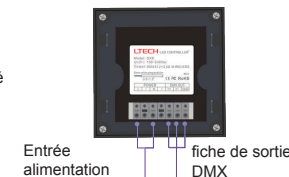

Changement de Mode (appui pour changer)

1. Rouge fixe
2. Vert fixe
3. Bleu fixe
4. Jaune fixe
5. Violet fixe
6. Cyan fixe
7. Blanc fixe
8. Change RVB
9. Change 7 couleurs
- 10.Fade RVB
- 11.Fade toutes couleurs

6.Fonctionnement du récepteur :



7.Assignation de la télécommande à une zone :

Assignation :

Appuyez brièvement sur le « bouton d'assignation » du récepteur, le voyant va s'allumer. Ensuite appuyez sur une touche ou le cercle du PILOTctl16. Le voyant va clignoter plusieurs fois. l'opération est terminée.

Annuler une assignation :

Appuyez sur le « bouton d'assignation » du récepteur durant plus de 5 secondes. Le voyant va clignoter plusieurs fois. l'opération est terminée.

Attn: Plusieurs récepteurs peuvent être synchro pour chaque zone

8. Schéma de câblage (contrôle sans fil) :

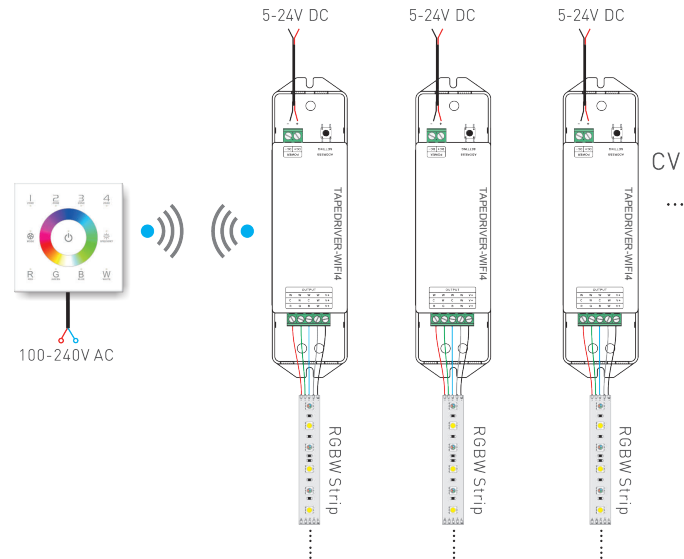

⊠ Could connect RGB/RGBWLEDs.

9. Schéma de câblage (connection DMX) :

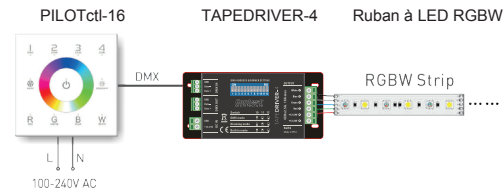

⊠ Could connect RGB/RGBWLEDs.

La société CONTEST[®] apporte le plus grand soin à la fabrication de ses produits pour vous garantir la meilleure qualité. Des modifications peuvent donc être effectuées sans notification préalable. C'est pourquoi les caractéristiques techniques et la configuration physique des produits peuvent différer des spécifications et illustrations présentées dans ce manuel. Pour bénéficier des dernières informations et mises à jour sur les produits CONTEST[®] connectez-vous sur www.contest-lighting.com